



# ООО МФ "Олимп - мебель"

ИНСТРУКЦИЯ ПО СБОРКЕ



## Шкаф МЦН 06.101 "Габриэлла"

2175 x 1222(1268) x 426(452)

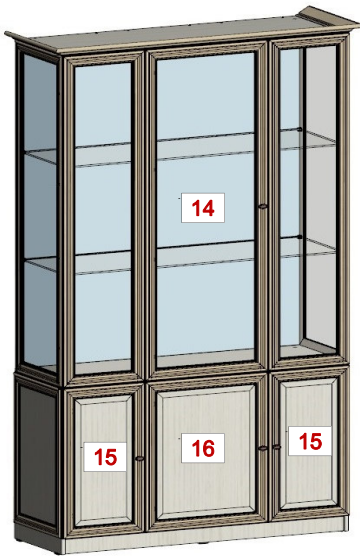

\*\*\* Предприятие - изготовитель оставляет за собой право на внесение изменений в конструкторско - технологическую документацию, усовершенствование конструкции изделия и замену фурнитуры на аналогичную. Перед сборкой внимательно ознакомьтесь с данной инструкцией. Проверьте комплектность фурнитуры и разберите ее по назначению. Упаковку и прокладочный материал можно использовать в качестве подстилочного материала при сборке. Сборку производите на ровной поверхности. Подготовьте необходимые инструменты: плоскую и крестовую отвертки, дрель, рулетку.

Качество мебели зависит от качества сборки.

Рекомендуем доверять сборку специалистам!

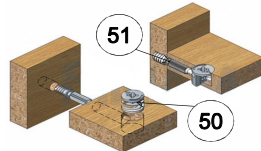

Эксцентриковая стяжка

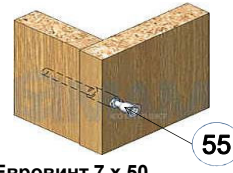

Евровинт 7 x 50

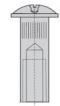

стяжка (гайка)

65



стяжка (винт)

### ПРАВИЛА И УСЛОВИЯ БЕЗОПАСНОЙ ЭКСПЛУАТАЦИИ.

#### 1. Рекомендации по уходу за мебелью и ее эксплуатации

1.1 Помещение, в котором хранится или эксплуатируется мебель должно быть сухим с температурой воздуха не ниже +5С и не выше 40С. Необходимо предохранять поверхность изделия от механических повреждений. Допускается протирать поверхность сухой или влажной салфеткой без применения химических веществ.

#### 2. Требования безопасности мебельной продукции при эксплуатации.

2.1 Использование мебельной продукции, выпущенной в обращение, должно осуществляться по назначению мебели, указанному в маркировке, инструкции по сборке, эксплуатации и уходу, а также (при необходимости) с учетом допустимых предельных нагрузок, указанных изготовителем.

2.2 Мебельная продукция, поставляемая в разобранном виде, должна собираться в соответствии с приложенной изготовителем инструкцией по сборке, включающей комплектную ведомость и схему монтажа.

2.3 При эксплуатации мебельной продукции необходимо исключить попадание воды и иных жидкостей на элементы изделий мебели, соприкасающихся с полом. При монтаже моек, раковин в изделиях мебели для кухонь, ванных комнат, лабораторной мебели должна быть предусмотрена их гидроизоляция в местах контакта с поверхностью корпуса изделия мебели.

2.4 При установке изделий мебели в непосредственной близости от нагревательных и отопительных приборов их поверхности во время эксплуатации должны быть защищены от нагрева. Температура нагрева элементов мебели не должна превышать +40С.

### Комплектовочная ведомость на детали

№	Обозначение	Наименование	Размеры,мм.	Кол.	Материал	Пакет №
1	КН.НМ.06.101.00.01.00	Стенка вертикальная	1390 x 390	2	ЛДСП 16,0мм.	1/5
2	КН.НМ.06.101.00.02.00	Стенка вертикальная	1390 x 390	1	ЛДСП 16,0мм.	1/5
3	КН.НМ.06.101.00.03.00	Стенка горизонтальная	1170 x 404	1	ЛДСП 16,0мм.	2/5
4	КН.НМ.06.101.00.04.00	Стенка горизонтальная	1170 x 404	1	ЛДСП 16,0мм.	2/5
5	КН.НМ.06.101.00.05.00	Стенка горизонтальная	1170 x 404	2	ЛДСП 16,0мм.	2/5
6	КН.НМ.06.101.00.06.00	Ст.боков.правая в сборе	714 x 404	1	ЛДСП 16,0мм. / профиль	4/5
7	КН.НМ.06.101.00.07.00	Ст.боков.левая в сборе	714 x 404	1	ЛДСП 16,0мм. / профиль	4/5
8	КН.НМ.06.101.00.08.00	Стенка вертикальная	618 x 404	2	ЛДСП 16,0мм.	2/5
9	КН.НМ.06.101.00.09.00	Полка	320 x 404	2	ЛДСП 16,0мм.	1/5
10	КН.НМ.06.101.00.10.00	Полка	498 x 404	2	ЛДСП 16,0мм.	2/5
11	КН.НМ.06.101.00.11.00	Цоколь	1170 x 64	2	ЛДСП 16,0мм.	1/5
12	КН.НМ.06.101.00.12.00	Ст.-рамка боков.в сборе	1422 x 404	2	стекло 4,0мм / профиль	3/5
13	КН.НМ.06.101.00.13.00	Стенка-рамка в сборе	1418 x 340	2	стекло 4,0мм / профиль	3/5
14	КН.НМ.06.101.00.14.00	Дверь-рамка в сборе	1418 x 514	1	стекло 4,0мм / профиль	4/5
15	КН.НМ.06.101.00.15.00	Дверь-рамка в сборе	644 x 340	2	МДФ 8,0мм / профиль	4/5
16	КН.НМ.06.101.00.16.00	Дверь-рамка в сборе	644 x 514	1	МДФ 8,0мм / профиль	4/5
17	КН.НМ.06.101.00.17.00	Зеркало	1165 x 462	3	зеркало 4.0мм	5/5
18	КН.НМ.06.101.00.18.00	Полка стекло	1162 x 376	2	стекло 6.0мм	1/5
19	КН.НМ.06.101.00.19.00	Стенка задняя ДВПО	646 x 514	1	ДВПО 4.0мм	4/5
20	КН.НМ.06.101.00.20.00	Стенка задняя ДВПО	646 x 342	2	ДВПО 4.0мм	4/5
21	КН.НМ.06.101.00.21.00	Профиль	1268	1	МДФ / пленка	1/5
22	КН.НМ.06.101.00.22.00	Профиль	452	1	МДФ / пленка	1/5
23	КН.НМ.06.101.00.23.00	Профиль	452	1	МДФ / пленка	1/5



схема  
сборки  
задней  
панели



схема наклейки  
2-х стороннего  
скотча на  
зеркало и  
наклеивание  
зеркала на  
заднюю панель

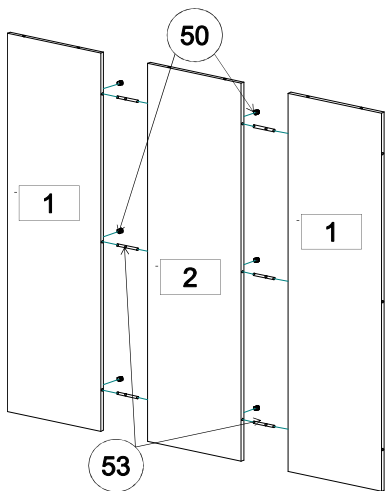

## Последовательность сборки:

Соедините стенки вертикальные поз. 1,2 стяжкой эксцентриковой (поз.50,53) (**обязательно снимите "юбочки" со штоков эксцентрика двойных**) и уложите их на ровную поверхность, эксцентриками вниз. Наклейте зеркала поз.17 на стенки вертикальные поз.1,2, согласно схемы. Для этого поверхности склеивания зеркала и стенок поз.1,2 протрите и обезжирьте. На зеркало наклейте скотч двухсторонний (поз.67) (по схеме), наклейте зеркало на стенки вертикальные соблюдая указанные расстояния. Отложите панель с зеркалами в сторону, на некоторое время, для лучшего приклеивания.

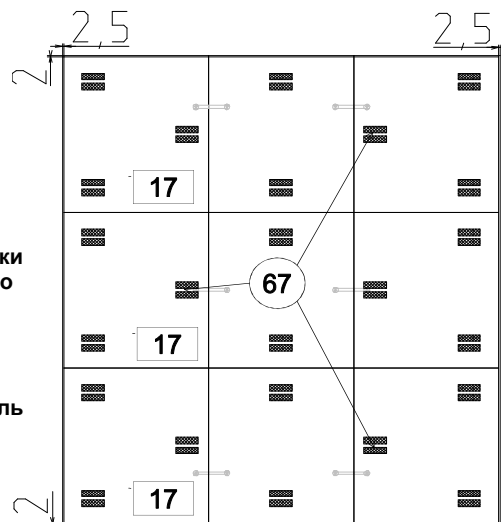
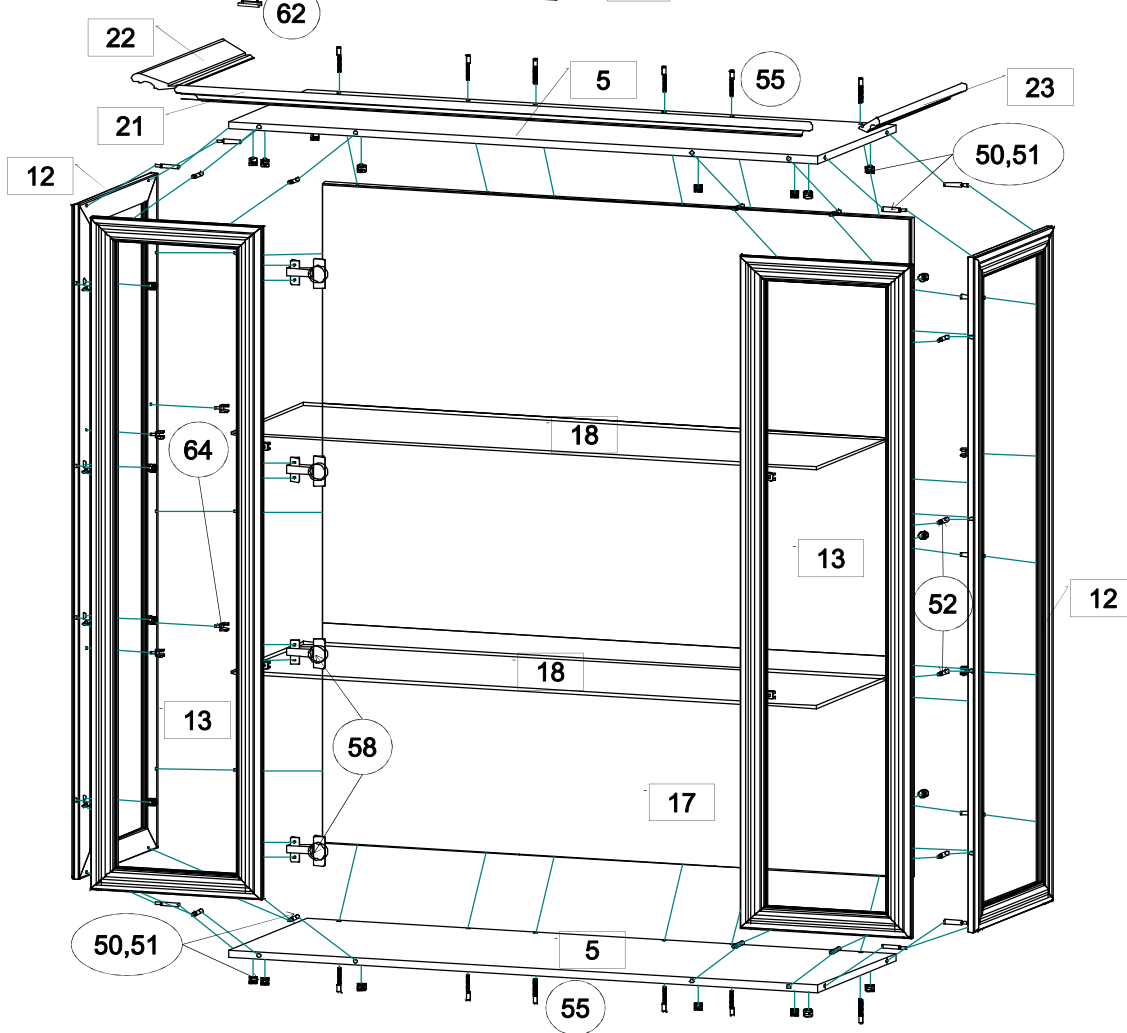
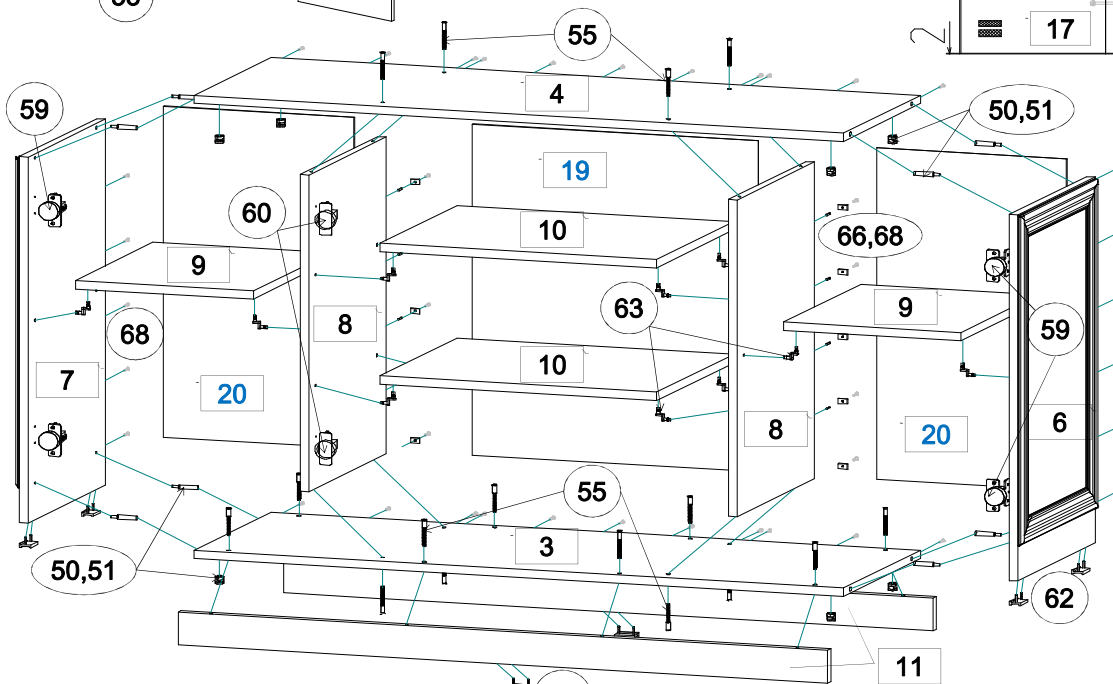
### Сборка нижней части.

На нижние торцы стенок боковых поз. 6,7 и цоколя поз.11 установите наконечники (поз.62) шурупами (поз.68). На стенки боковые поз.6,7 установите планки петель (поз.59), на стенку вертикальную поз.8 установите планки петель (поз.60) шурупами (поз.69). Соедините стенку горизонтальную поз.3 со стенками вертикальными поз.8 и цоколями поз.11 евровинтами (поз.55). Соедините стенки горизонтальные поз.3,4 со стенками боковыми поз.6,7 и стенками вертикальными поз.8 стяжкой эксцентриковой (поз.50,51). На задние кромки собранного каркаса уложите стенки задние ДВПО поз.19,20, выровняйте каркас по диагоналям и закрепите ДВПО шурупами (поз.68), на стыках ДВПО используйте скрепку (поз.66). На двери-рамки поз.15 установите петли (поз.59), на дверь-рамку поз.16 - петли (поз.60) шурупами (поз.69), закрепите ручки (поз.61). Навесьте двери на каркас и отрегулируйте петли. На стенки боковые поз.6,7 и стенки вертикальные поз.8 установите полкодержатели (поз.63) и уложите на них полки поз.9,10. Установите заглушки (поз.54,56).

### Сборка верхней части.

На стенку-рамку поз.13 по наколам установите планки петель (поз.58) шурупами (поз.69). Соедините заднюю панель с зеркалами со стенками горизонтальными поз.5 евровинтами (поз.55). Установите на стенки-рамки поз.12,13 в отверстия Ø5мм полкодержатели (поз.64). Соедините стенки-рамки боковые поз.12 со стенками горизонтальными поз.5 и задней панелью с зеркалами стяжкой эксцентриковой (поз.50,51). На полкодержатели (поз.64) установите и закрепите полки поз.18. Соедините стенки-рамки поз.13 со стенками горизонтальными поз.5 стяжкой эксцентриковой (поз.50,51), со стенками-рамками боковыми поз.12 стяжкой эксцентриковой (поз.50,52) и с полками поз.18 полкодержателями (поз.64). На дверь-рамку поз.14 установите петли (поз.58) шурупами (поз.69) и ручку (поз.61). Установите заглушки (поз.54,56).

Установите верхнюю часть шкафа на нижнюю, выровняйте их и через стенку горизонтальную поз.4 **аккуратно** просверлите сквозное отверстие Ø5мм в стенке горизонтальной поз.5. Соедините обе части через эти отверстия стяжкой межсекционной (поз.65). Навесьте дверь-рамку поз.14 на каркас и отрегулируйте петли. Установите на стенку горизонтальную поз.5 профиль поз.21,22,23.

## Комплектовочная ведомость на фурнитуру

№	Наименование	Кол.
50	Эксцентрик	50
51	Дюбель винчиваемый DU 232 оцин. D=5мм.	30
52	Дюбель винчиваемый D=5мм. L=24мм	8
53	Шток эксцентрика двойной	6
54	Заглушка для эксцентрика	50
55	Евровинт 7x50	28
56	Заглушка для евровинта	28
57	Ключ для евровинта	1
58	Петля для фальшпанелей	4
59	Петля для накладных дверей 0	4
60	Петля для накладных дверей 8	2
61	Ручка-кнопка	4
62	Наконечник	6
63	Полкодержатель фиксирующий	16
64	Полкодержатель метал.с рег.фикс. д/пол.из стекла	12
65	Стяжка межсекционная L=27мм	2
66	Скрепка для задней стенки	12
67	Скотч 2-х сторонний L =60мм	48
68	Шуруп 3x16	50
69	Шуруп 3,5x16	50



### ГАРАНТИЙНЫЙ ТАЛОН

Изготовитель гарантирует соответствие мебели требованиям ГОСТ 16371-2014 "Мебель. Общие технические условия." и ТР ТС 025/2012 "О безопасности мебели" при соблюдении условий транспортирования, хранения, сборки и эксплуатации. В течении действия гарантийного срока изготовитель рассматривает претензии потребителей по качеству мебели и производит ремонт или замену деталей изделия.

**Гарантийный срок эксплуатации** : мебель бытовая - 24 месяца, мебель для сидения и лежания - 18 месяцев, мебель детская - 18 месяцев, мебель детская для сидения и лежания - 12 месяцев. Гарантийный срок при розничной продаже через торговую сеть исчисляется со дня продажи мебели.

#### Условия гарантии.

Претензии по некомплектности фурнитуры принимаются с предъявлением инструкции по сборке и гарантийным талоном (копия).

Претензии по качеству деталей принимаются с предъявлением этикетки от упаковки.

Все гарантийные работы производятся только при предъявлении настоящего гарантийного талона.

#### СВИДЕТЕЛЬСТВО О ПРИЕМКЕ. ЗАКАЗ №

Мебель соответствует ТРТС 025/2012, ГОСТ 16371-2014 и признана годной к эксплуатации.

Дата выпуска изделия \_\_\_\_\_

Дата реализации \_\_\_\_\_

С условиями гарантийного обслуживания ознакомлен \_\_\_\_\_

Талон сохранять в течении гарантийного срока.

(подпись покупателя)



**Срок службы изделия 10 лет.**

Претензии принимаются по адресу:

606400 Российская Федерация, Нижегородская обл., г. Балахна, ул. Челюскинцев, д. 27.

WEB-адрес: www.olmeko.ru Тел./факс: 8(83144)6-67-77